

Потолочные решетки серии РЭД-ПР

Назначение

Потолочные решетки серии РЭД-ПР (со съёмной частью), выполняют декоративную воздухораспределительную функции. Используются в принудительной и естественной вентиляции воздуха, в системах кондиционирования воздуха и предназначены для монтажа в подвесной потолок типа «Армстронг» и потолки других типов в помещениях различного назначения.

Конструкция

Решетки серии РЭД-ПР изготавливаются трех типов:

- 1) РЭД-ПР - рама решетки из алюминиевого вентиляционного уголка и съёмная часть решетки из алюминиевого профиля в виде жестко закрепленных между собой внутренних рамок для создания настилающего потока воздуха. Наклон жалюзи к лицевой поверхности равен 30 градусам;
- 2) РЭД-ПР-СОТ - рама решетки из алюминиевого вентиляционного уголка и съёмная часть из рамки с алюминиевыми сотами размером 10x10 мм;
- 3) РЭД-ПР-ПФ - рама решетки из алюминиевого вентиляционного уголка и съёмная часть из рамки с перфорированным листом Rv 5-6.

В качестве защитно-декоративного покрытия применяется порошковая полиэфирная краска. Стандартный цвет покрытия белый RAL 9016. Возможно окрашивание в любой другой цвет согласно каталогу RAL. Решетки данного вида включают в себя изделия стандартных типоразмеров, а также возможно изготовление любых размеров с шагом 1 мм.

Размер

Максимальный размер решетки 1200x1200 мм., минимальный 250x250 мм. Определяющим размером является габаритный.

Комплектация

По дополнительному запросу решетка РЭД-ПР может быть оснащена монтажными отверстиями, расположенными на лицевой стороне рамки для крепления с помощью винтового соединения. Также предусмотрена возможность оснащения клапаном расхода воздуха (КРВ) и камерой статического давления для присоединения к воздуховоду.



Условные обозначения при заказе

РЭД-х, АхВ, хх, ххх

Тип решетки

4ПР, 3ПР, 2ПР, 1ПР, 2ПРМ - съёмная часть из ламелей
4ПР-СОТ - сотовая съёмная часть
4ПР-ПФ - перфорированная съёмная часть

Габаритный размер по горизонтали

Габаритный размер по вертикали

Наличие клапана

КРВ*

Покрытие

RAL- порошковая покраска
БП- без покраски

*- при отсутствии доп. комплектации символ не указывается! См. пример.

Примеры:

1) РЭД-4ПР, 250x250, RAL9016

Потолочная решетка РЭД-4ПР с габаритным размером 250 мм по горизонтали и 250 мм по вертикали с порошковым покрытием RAL9016 (белый)

2) РЭД-4ПР-СОТ, 450x450, с КРВ, RAL9016

Потолочная решетка РЭД-4ПР-СОТ с габаритным размером 450 мм по горизонтали и 450 мм по вертикали, со съёмной сотовой частью, с клапаном расхода воздуха и порошковым покрытием RAL9016 (белый)

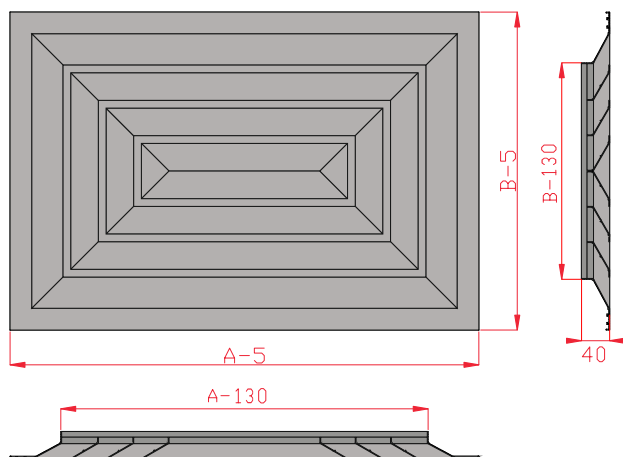

Наполнение РЭД-ПР-СОТ

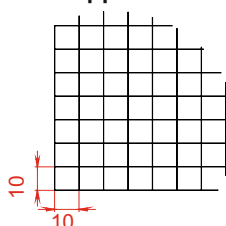

Наполнение РЭД-ПР-ПФ

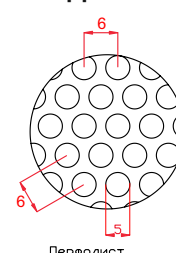

Варианты исполнения РЭД-ПР

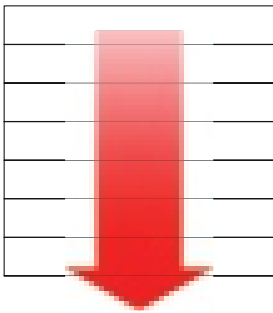

1ПР

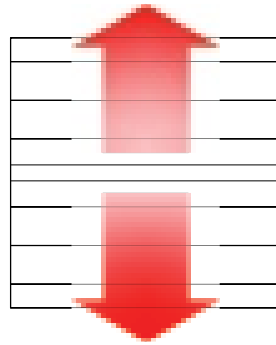

2ПР

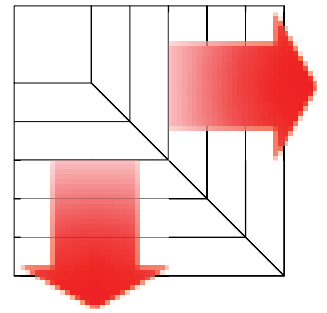

2ПРМ

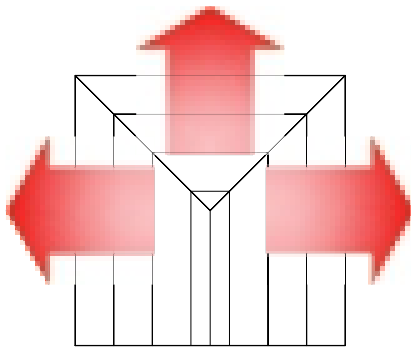

3ПР

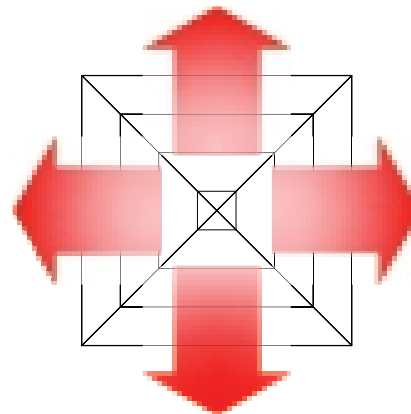

4ПР

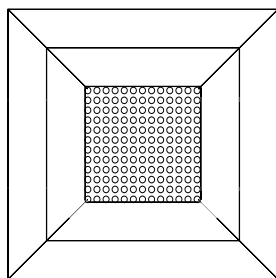

4ПР-ПФ

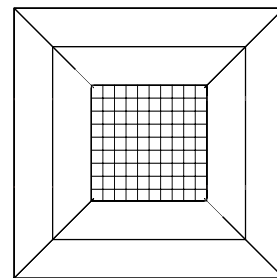

4ПР-СОТ

Монтаж и присоединение решеток

Расположение решетки на направляющих подвесного потолка «Армстронг»

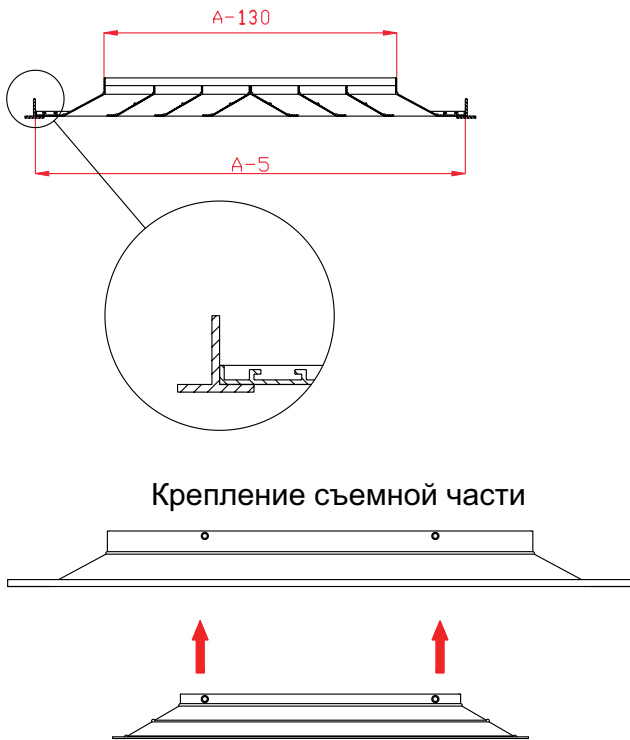

Монтаж решетки с помощью винтового соединения ($d=3,5$ мм), монтажные отверстия сверлятся по дополнительному заказу

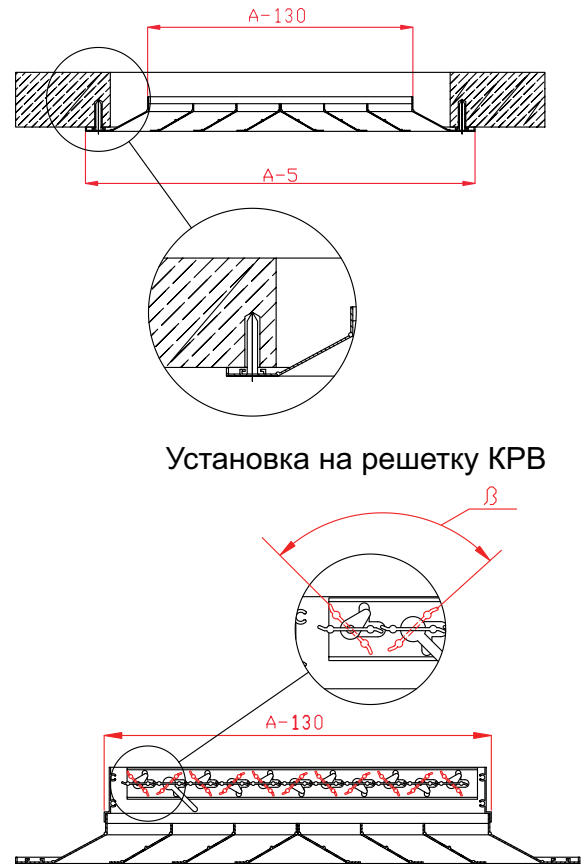

Монтаж решеток с камерой статического давления (КСД)

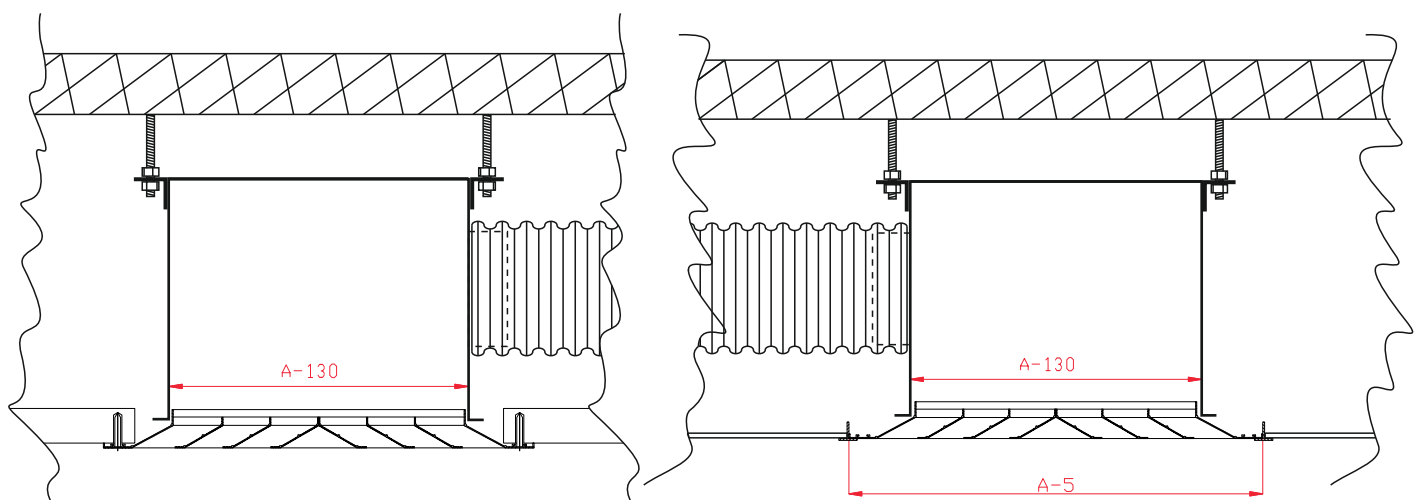

Камера статического давления РЭД-КСД-ПР

Типы врезок в КСД

Круглая врезка (D)

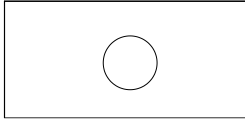

Овальная врезка (OV)

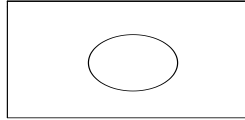

Прямоугольная врезка (Q)

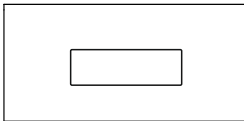

BlauFast

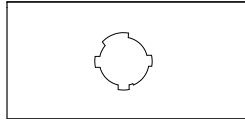

Flexag

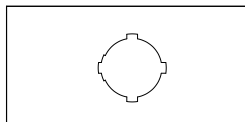

Ventyflex

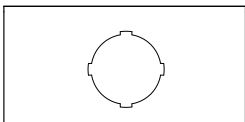

Регулирующие устройство

(PY-1)

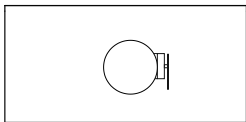

(PY-2)

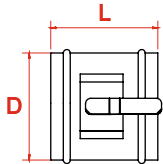
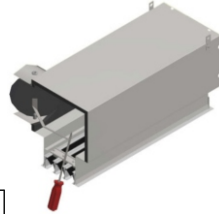

D, мм	L, мм
125	160
160	160
200	200
250	200

Условные обозначения при заказе

РЭД-КСД-Х-хх, АхВ, хх(ххх), хх, хх, хх, хх, хх

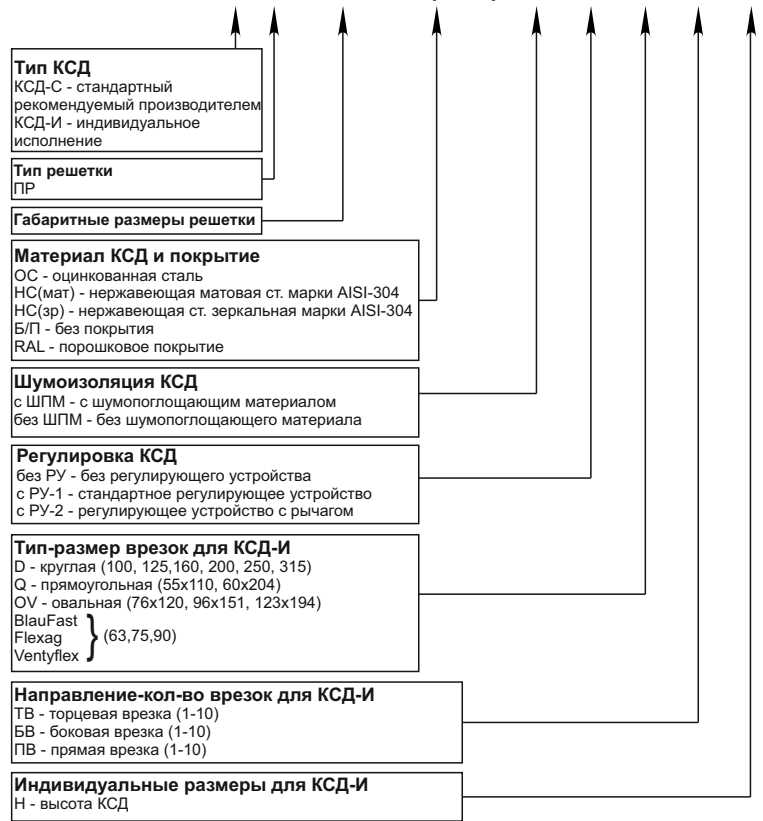

Примеры:

- 1) РЭД-КСД-С-ПР, 600x600, ОС(Б/П), с ШПМ, без РУ**
Камера статического давления стандартная для решеток РЭД-ПР, габаритным размером 600 x 600 мм, из оцинкованной стали, без покраски, с шумопоглощающим материалом, без регулирующего устройства.
- 2) РЭД-КСД-И-ПР, 450x450, ОС(RAL9005), без ШПМ, без РУ, BlauFast(75), БВ(5), Н(150).**
Камера статического давления индивидуальная для решеток РЭД-ПР, габаритным размером 450x450 мм, из оцинкованной стали, цвет покраски КСД RAL 9005, без шумопоглощающего материала, без регулирующего устройства, с врезкой BlauFast диаметром 75 мм, 5 (пять) врезок с боковым направлением, высота КСД 150 мм.

Условное направление врезок для подключения к воздуховоду

Прямая врезка (ПВ)

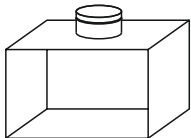

Боковая врезка (БВ)

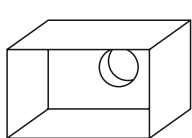

Торцевая врезка (ТВ)

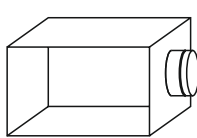

Материал и покрытие КСД

КСД без ШПМ, без RAL

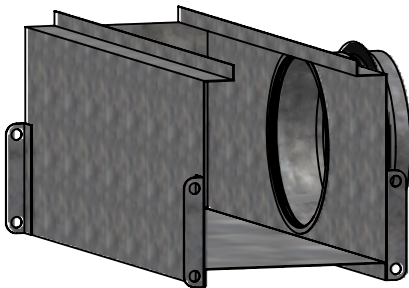

КСД с ШПМ, без RAL

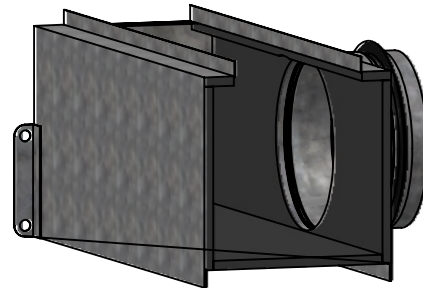

КСД без ШПМ, с RAL

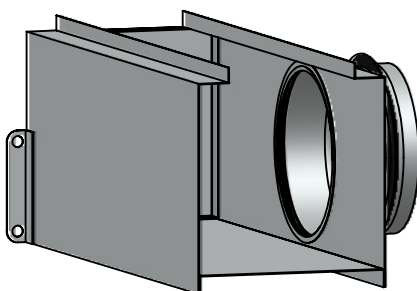

КСД с ШПМ, с RAL

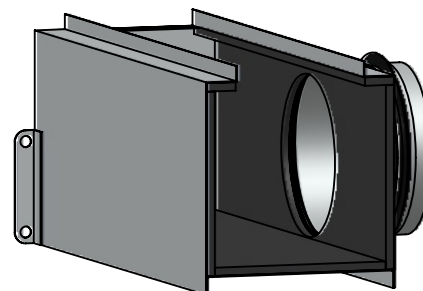

Преимущества и особенности полимерного покрытия адаптера (с RAL):

1. Антибактериальное полимерное покрытие (применяется в системах чистых помещений)
2. Увеличивает срок эксплуатации (пожизненная гарантия)
3. Непросматриваемость голых стальных деталей через любое воздухораспределительное устройство
4. Внешний вид, который говорит об уровне качества всей системы вентиляции!
5. Рекомендуем использовать в вытяжной системе на кухне и санузлах

Преимущества и особенности покрытия адаптера, материалом из вспененного каучука (с ШПМ):

1. Дополнительное подавление шума в системе вентиляции
2. Изолирование холодного и теплого воздуха
3. Препятствует образованию конденсата
4. Непросматриваемость голых стальных деталей через любое воздухораспределительное устройство

5. Не рекомендуем использовать в вытяжной системе на кухне и санузлах

Применяемый вспененный каучук с закрытыми порами соответствует **"Единым санитарно-эпидемиологическим и гигиеническим требованиям к продукции (товарам) подлежащим, санитарно-эпидемиологическому надзору (контролю)"**

Полимерное покрытие

Цинк

Сталь

Цинк

Полимерное покрытие

Звуко - шумопоглощающий материал

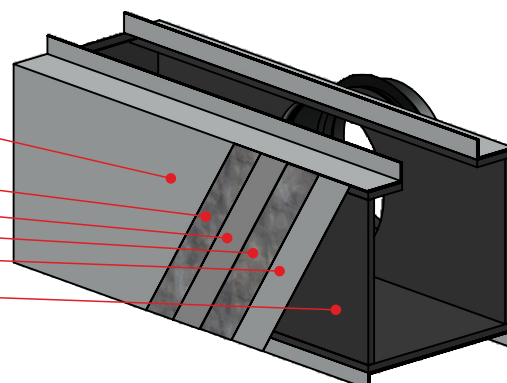

Камера статического давления РЭД-КСД-С
(стандартная рекомендуемая камера статического давления)

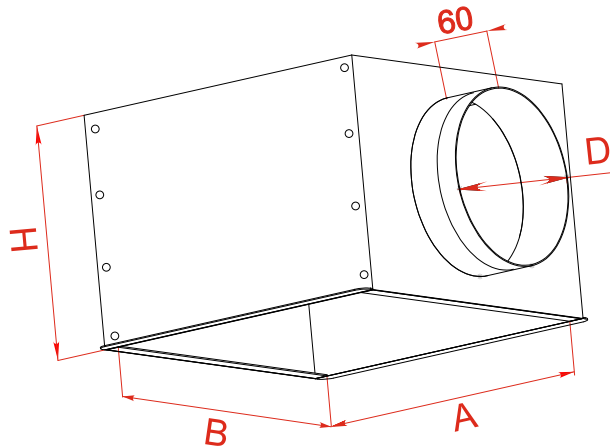

Типоразмер решетки	D, мм	Количество боковых врезок	A, мм	B, мм	H, мм
250x250	125	1	A решетки – 130	B решетки – 130	300
300x300	125	1			300
375x375	160	1			300
400x400	160	1			350
450x450	160	1			350
500x500	200	1			350
525x525	200	1			400
600x600	200	1			400
675x675	250	1			400
750x750	250	1			450
825x825	250	1			450
900x900	200	2			500
975x975	200	2			500
1000x1000	200	2			500
450x300	160	1			300
600x300	160	1			300
600x450	200	1	350		

Камера статического давления РЭД-КСД-И
(Индивидуальная камера статического давления)

Примечание:

Размер H задает Заказчик.

При этом:

-H ≥ Размер выбранной врезки + 30 мм;

Тип-размер врезок для КСД-И

D - круглая (100, 125, 160, 200, 250, 315)

Q - прямоугольная (55x110, 60x204)

OV - овальная (76x120, 96x151, 123x194)

BlauFast } (63,75,90)
Flexag }
Ventyflex }



Диаграмма для подбора типоразмера и аэродиманических характеристик РЭД-ПР



Стандартные типоразмеры, площадь свободного сечения и масса РЭД-ПР

Типоразмер 1-4ПР			Условный типоразмер по ширине, А(мм)																
			250	300	350	375	400	450	500	525	600	675	700	750	825	900	975	1000	1100
250	$F_{св}, M^2$	0,0141	0,0178	0,0215	0,0233	0,0252	0,0289	0,0326	0,0345	0,0400	0,0456	0,0474	0,0511	0,0567	0,0622	0,0678	0,0697	0,0771	0,0845
	m, кг	0,56	0,70	0,83	0,90	0,97	1,11	1,24	1,31	1,52	1,72	1,79	1,93	2,13	2,34	2,54	2,61	2,88	3,16
300	$F_{св}, M^2$	0,0178	0,0225	0,0271	0,0295	0,0318	0,0365	0,0412	0,0435	0,0505	0,0576	0,0599	0,0646	0,0716	0,0786	0,0856	0,0880	0,0973	0,1067
	m, кг	0,73	0,87	1,00	1,07	1,14	1,28	1,41	1,48	1,69	1,89	1,96	2,10	2,30	2,51	2,71	2,78	3,06	3,33
350	$F_{св}, M^2$	0,0215	0,0271	0,0328	0,0356	0,0385	0,0441	0,0498	0,0526	0,0611	0,0696	0,0724	0,0780	0,0865	0,0950	0,1035	0,1063	0,1176	0,1289
	m, кг	0,90	1,04	1,18	1,24	1,31	1,45	1,59	1,65	1,86	2,06	2,13	2,27	2,48	2,68	2,89	2,95	3,23	3,50
375	$F_{св}, M^2$	0,0233	0,0295	0,0356	0,0387	0,0418	0,0479	0,0541	0,0571	0,0663	0,0756	0,0786	0,0848	0,0940	0,1032	0,1124	0,1155	0,1278	0,1400
	m, кг	0,99	1,12	1,26	1,33	1,40	1,53	1,67	1,74	1,95	2,15	2,22	2,36	2,56	2,77	2,97	3,04	3,31	3,59
400	$F_{св}, M^2$	0,0252	0,0318	0,0385	0,0418	0,0451	0,0517	0,0583	0,0617	0,0716	0,0815	0,0849	0,0915	0,1014	0,1114	0,1213	0,1246	0,1379	0,1512
	m, кг	1,07	1,21	1,35	1,42	1,48	1,62	1,76	1,83	2,03	2,24	2,30	2,44	2,65	2,85	3,06	3,13	3,40	3,67
450	$F_{св}, M^2$	0,0289	0,0365	0,0441	0,0479	0,0517	0,0593	0,0669	0,0707	0,0821	0,0935	0,0973	0,1049	0,1164	0,1278	0,1392	0,1430	0,1582	0,1734
	m, кг	1,25	1,38	1,52	1,59	1,66	1,79	1,93	2,00	2,20	2,41	2,48	2,61	2,82	3,02	3,23	3,30	3,57	3,84
500	$F_{св}, M^2$	0,0326	0,0412	0,0498	0,0541	0,0583	0,0669	0,0755	0,0798	0,0927	0,1055	0,1098	0,1184	0,1313	0,1441	0,1570	0,1613	0,1785	0,1956
	m, кг	1,42	1,55	1,69	1,76	1,83	1,96	2,10	2,17	2,37	2,58	2,65	2,79	2,99	3,20	3,40	3,47	3,74	4,02
525	$F_{св}, M^2$	0,0345	0,0435	0,0526	0,0571	0,0617	0,0707	0,0798	0,0843	0,0979	0,1115	0,1161	0,1251	0,1387	0,1523	0,1659	0,1705	0,1886	0,2067
	m, кг	1,50	1,64	1,78	1,85	1,91	2,05	2,19	2,26	2,46	2,67	2,73	2,87	3,08	3,28	3,49	3,56	3,83	4,10
600	$F_{св}, M^2$	0,0400	0,0505	0,0611	0,0663	0,0716	0,0821	0,0927	0,0979	0,1137	0,1295	0,1348	0,1453	0,1611	0,1769	0,1927	0,1980	0,2190	0,2401
	m, кг	1,76	1,90	2,03	2,10	2,17	2,31	2,44	2,51	2,72	2,92	2,99	3,13	3,33	3,54	3,74	3,81	4,09	4,36
675	$F_{св}, M^2$	0,0456	0,0576	0,0696	0,0756	0,0815	0,0935	0,1055	0,1115	0,1295	0,1475	0,1535	0,1655	0,1835	0,2015	0,2195	0,2255	0,2494	0,2734
	m, кг	2,02	2,16	2,29	2,36	2,43	2,57	2,70	2,77	2,98	3,18	3,25	3,39	3,59	3,80	4,00	4,07	4,34	4,62
700	$F_{св}, M^2$	0,0474	0,0599	0,0724	0,0786	0,0849	0,0973	0,1098	0,1161	0,1348	0,1535	0,1597	0,1722	0,1909	0,2097	0,2284	0,2346	0,2596	0,2845
	m, кг	2,10	2,24	2,38	2,45	2,51	2,65	2,79	2,86	3,06	3,27	3,34	3,47	3,68	3,88	4,09	4,16	4,43	4,70
750	$F_{св}, M^2$	0,0511	0,0646	0,0780	0,0848	0,0915	0,1049	0,1184	0,1251	0,1453	0,1655	0,1722	0,1857	0,2059	0,2260	0,2462	0,2530	0,2799	0,3068
	m, кг	2,28	2,41	2,55	2,62	2,69	2,82	2,96	3,03	3,23	3,44	3,51	3,64	3,85	4,05	4,26	4,33	4,60	4,88
825	$F_{св}, M^2$	0,0567	0,0716	0,0865	0,0940	0,1014	0,1164	0,1313	0,1387	0,1611	0,1835	0,1909	0,2059	0,2282	0,2506	0,2730	0,2804	0,3103	0,3401
	m, кг	2,53	2,67	2,81	2,88	2,94	3,08	3,22	3,29	3,49	3,70	3,77	3,90	4,11	4,31	4,52	4,59	4,86	5,13
900	$F_{св}, M^2$	0,0622	0,0786	0,0950	0,1032	0,1114	0,1278	0,1441	0,1523	0,1769	0,2015	0,2097	0,2260	0,2506	0,2752	0,2998	0,3079	0,3407	0,3735
	m, кг	2,79	2,93	3,07	3,13	3,20	3,34	3,48	3,54	3,75	3,95	4,02	4,16	4,36	4,57	4,78	4,84	5,12	5,39
975	$F_{св}, M^2$	0,0678	0,0856	0,1035	0,1124	0,1213	0,1392	0,1570	0,1659	0,1927	0,2195	0,2284	0,2462	0,2730	0,2998	0,3265	0,3354	0,3711	0,4068
	m, кг	3,05	3,19	3,32	3,39	3,46	3,60	3,73	3,80	4,01	4,21	4,28	4,42	4,62	4,83	5,03	5,10	5,37	5,65
1000	$F_{св}, M^2$	0,0697	0,0880	0,1063	0,1155	0,1246	0,1430	0,1613	0,1705	0,1980	0,2255	0,2346	0,2530	0,2804	0,3079	0,3354	0,3446	0,3813	0,4179
	m, кг	3,14	3,27	3,41	3,48	3,55	3,68	3,82	3,89	4,09	4,30	4,37	4,50	4,71	4,91	5,12	5,19	5,46	5,73
1100	$F_{св}, M^2$	0,0771	0,0973	0,1176	0,1278	0,1379	0,1582	0,1785	0,1886	0,2190	0,2494	0,2596	0,2799	0,3103	0,3407	0,3711	0,3813	0,4218	0,4624
	m, кг	3,48	3,62	3,75	3,82	3,89	4,03	4,16	4,23	4,44	4,64	4,71	4,85	5,05	5,26	5,46	5,53	5,80	6,08
1200	$F_{св}, M^2$	0,0845	0,1067	0,1289	0,1400	0,1512	0,1734	0,1956	0,2067	0,2401	0,2734	0,2845	0,3068	0,3401	0,3735	0,4068	0,4179	0,4624	0,5068
	m, кг	3,82	3,96	4,10	4,16	4,23	4,37	4,51	4,57	4,78	4,99	5,05	5,19	5,40	5,60	5,81	5,87	6,15	6,42

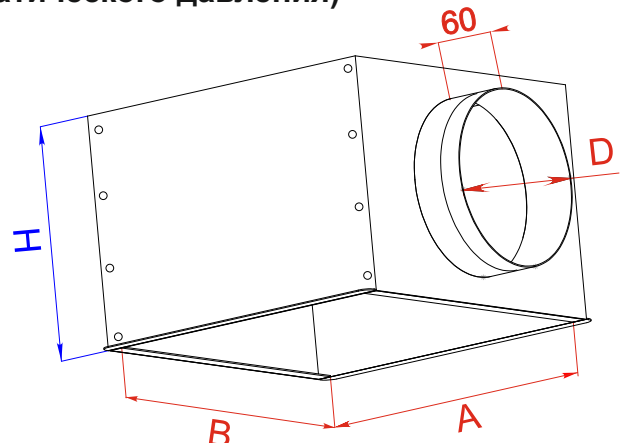
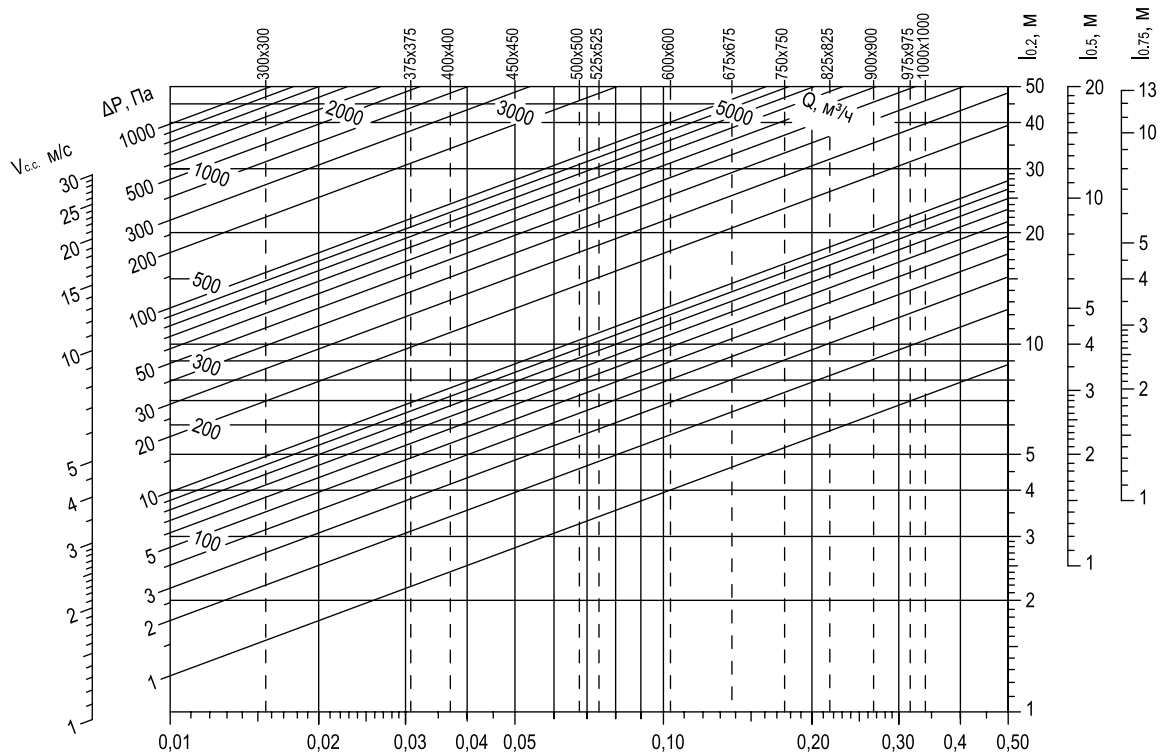
Стандартные типоразмеры, площадь свободного сечения и масса РЭД-ПР-СОТ, РЭД-ПР-ПФ

Типоразмер 4ПС		Условный типоразмер по ширине, А(мм)																	
		250	300	350	375	400	450	500	525	600	675	700	750	825	900	975	1000	1100	1200
250	$F_{св}, M^2$	0,0088	0,012	0,0135	0,0147	0,0158	0,0182	0,0205	0,0216	0,0251	0,0286	0,0298	0,0321	0,0356	0,0391	0,0426	0,0438	0,0484	0,0531
	м, кг	0,86	0,96	1,05	1,10	1,15	1,25	1,35	1,40	1,55	1,69	1,74	1,84	1,99	2,14	2,29	2,33	2,53	2,73
300	$F_{св}, M^2$	0,012	0,0141	0,0171	0,0185	0,0200	0,0229	0,0259	0,0273	0,0318	0,0362	0,0376	0,0406	0,0450	0,0494	0,0538	0,0553	0,0612	0,0670
	м, кг	0,99	1,09	1,19	1,24	1,29	1,39	1,49	1,54	1,69	1,84	1,89	1,99	2,14	2,29	2,44	2,49	2,70	2,90
350	$F_{св}, M^2$	0,0135	0,0171	0,0206	0,0224	0,0242	0,0277	0,0313	0,0330	0,0384	0,0437	0,0455	0,0490	0,0544	0,0597	0,0650	0,0668	0,0739	0,0810
	м, кг	1,12	1,23	1,33	1,38	1,43	1,53	1,63	1,69	1,84	1,99	2,04	2,14	2,30	2,45	2,60	2,65	2,86	3,06
375	$F_{св}, M^2$	0,0147	0,0185	0,0224	0,0243	0,0262	0,0301	0,0340	0,0359	0,0417	0,0475	0,0494	0,0533	0,0590	0,0648	0,0706	0,0725	0,0803	0,0880
	м, кг	1,19	1,29	1,40	1,45	1,50	1,60	1,71	1,76	1,91	2,07	2,12	2,22	2,37	2,53	2,68	2,73	2,94	3,15
400	$F_{св}, M^2$	0,0158	0,0200	0,0242	0,0262	0,0283	0,0325	0,0367	0,0387	0,0450	0,0512	0,0533	0,0575	0,0637	0,0700	0,0762	0,0783	0,0866	0,0950
	м, кг	1,26	1,36	1,46	1,52	1,57	1,67	1,78	1,83	1,98	2,14	2,19	2,30	2,45	2,61	2,76	2,81	3,02	3,23
450	$F_{св}, M^2$	0,0182	0,0229	0,0277	0,0301	0,0325	0,0373	0,0420	0,0444	0,0516	0,0588	0,0612	0,0659	0,0731	0,0803	0,0874	0,0898	0,0994	0,1089
	м, кг	1,39	1,50	1,60	1,65	1,71	1,81	1,92	1,97	2,13	2,29	2,34	2,45	2,60	2,76	2,92	2,97	3,19	3,40
500	$F_{св}, M^2$	0,0205	0,0259	0,0313	0,0340	0,0367	0,0420	0,0474	0,0501	0,0582	0,0663	0,0690	0,0744	0,0825	0,0906	0,0986	0,1013	0,1121	0,1229
	м, кг	1,52	1,63	1,74	1,79	1,85	1,95	2,06	2,11	2,28	2,44	2,49	2,60	2,76	2,92	3,08	3,13	3,35	3,56
525	$F_{св}, M^2$	0,0216	0,0273	0,0330	0,0359	0,0387	0,0444	0,0501	0,0530	0,0615	0,0701	0,0729	0,0786	0,0872	0,0957	0,1042	0,1071	0,1185	0,1299
	м, кг	1,59	1,70	1,81	1,86	1,92	2,02	2,13	2,19	2,35	2,51	2,56	2,67	2,84	3,00	3,16	3,21	3,43	3,65
600	$F_{св}, M^2$	0,0251	0,0318	0,0384	0,0417	0,0450	0,0516	0,0582	0,0615	0,0714	0,0814	0,0847	0,0913	0,1012	0,1111	0,1211	0,1244	0,1376	0,1508
	м, кг	1,79	1,90	2,01	2,07	2,12	2,23	2,35	2,40	2,57	2,73	2,79	2,90	3,07	3,23	3,40	3,45	3,68	3,90
675	$F_{св}, M^2$	0,0286	0,0362	0,0437	0,0475	0,0512	0,0588	0,0663	0,0701	0,0814	0,0927	0,0964	0,1040	0,1153	0,1266	0,1379	0,1416	0,1567	0,1718
	м, кг	1,99	2,11	2,22	2,28	2,33	2,45	2,56	2,62	2,79	2,96	3,01	3,13	3,30	3,47	3,64	3,69	3,92	4,15
700	$F_{св}, M^2$	0,0298	0,0376	0,0455	0,0494	0,0533	0,0612	0,0690	0,0729	0,0847	0,0964	0,1004	0,1082	0,1200	0,1317	0,1435	0,1474	0,1631	0,1788
	м, кг	2,06	2,17	2,29	2,34	2,40	2,52	2,63	2,69	2,86	3,03	3,09	3,20	3,37	3,54	3,72	3,77	4,00	4,23
750	$F_{св}, M^2$	0,0321	0,0406	0,0490	0,0533	0,0575	0,0659	0,0744	0,0786	0,0913	0,1040	0,1082	0,1166	0,1293	0,1420	0,1547	0,1589	0,1758	0,1927
	м, кг	2,19	2,31	2,42	2,48	2,54	2,66	2,77	2,83	3,00	3,18	3,24	3,35	3,53	3,70	3,87	3,93	4,17	4,40
825	$F_{св}, M^2$	0,0356	0,0450	0,0544	0,0590	0,0637	0,0731	0,0825	0,0872	0,1012	0,1153	0,1200	0,1293	0,1434	0,1574	0,1715	0,1762	0,1949	0,2137
	м, кг	2,39	2,51	2,63	2,69	2,75	2,87	2,99	3,05	3,22	3,40	3,46	3,58	3,76	3,94	4,11	4,17	4,41	4,65
900	$F_{св}, M^2$	0,0391	0,0494	0,0597	0,0648	0,0700	0,0803	0,0906	0,0957	0,1111	0,1266	0,1317	0,1420	0,1574	0,1729	0,1883	0,1935	0,2140	0,2346
	м, кг	2,59	2,71	2,84	2,90	2,96	3,08	3,20	3,26	3,44	3,62	3,68	3,81	3,99	4,17	4,35	4,41	4,65	4,90
975	$F_{св}, M^2$	0,0426	0,0538	0,0650	0,0706	0,0762	0,0874	0,0986	0,1042	0,1211	0,1379	0,1435	0,1547	0,1715	0,1883	0,2051	0,2107	0,2331	0,2556
	м, кг	2,79	2,92	3,04	3,10	3,16	3,29	3,41	3,47	3,66	3,85	3,91	4,03	4,22	4,40	4,59	4,65	4,90	5,15
1000	$F_{св}, M^2$	0,0438	0,0553	0,0668	0,0725	0,0783	0,0898	0,1013	0,1071	0,1244	0,1416	0,1474	0,1589	0,1762	0,1935	0,2107	0,2165	0,2395	0,2625
	м, кг	2,86	2,98	3,11	3,17	3,23	3,36	3,48	3,55	3,73	3,92	3,98	4,11	4,30	4,48	4,67	4,73	4,98	5,23
1100	$F_{св}, M^2$	0,0484	0,0612	0,0739	0,0803	0,0866	0,0994	0,1121	0,1185	0,1376	0,1567	0,1631	0,1758	0,1949	0,2140	0,2331	0,2395	0,2650	0,2905
		3,13	3,26	3,38	3,45	3,51	3,64	3,77	3,83	4,03	4,22	4,28	4,41	4,60	4,79	4,99	5,05	5,31	5,56
1200	$F_{св}, M^2$	0,0531	0,0670	0,0810	0,0880	0,0950	0,1089	0,1229	0,1299	0,1508	0,1718	0,1788	0,1927	0,2137	0,2346	0,2556	0,2625	0,2905	0,3184
		3,39	3,53	3,66	3,72	3,79	3,92	4,05	4,12	4,32	4,51	4,58	4,71	4,91	5,11	5,31	5,37	5,63	5,90

Условный типоразмер по высоте, В(мм)

